

ИНСТРУКЦИЯ ПО ЭКСПЛУАТАЦИИ МОПЕДА GX OMEGA (TXM150A)



ИНСТРУКЦИЯ ПО ЭКСПЛУАТАЦИИ МОПЕДА GX OMEGA (TXM150A)

ИНСТРУКЦИЯ ПО ЭКСПЛУАТАЦИИ МОПЕДА GX OMEGA (TXM150A)

СОДЕРЖАНИЕ

0. Введение	1. Общий вид, местонахождение VIN-номера и информационных табличек	2. Расположение органов управления, панель приборов	3. Проверка технического состояния перед началом движения
<p>0.1. Информация об изделии и производителе</p> <p>0.2. Термины и обозначения</p>	<p>1.1. Общий вид, название частей мототехники</p> <p>1.2. Местонахождение VIN номера и информационных табличек.</p>	<p>2.1. Руль и расположение на нем приборов</p> <p>2.2. Панель приборов.</p>	<p>3.1. Перед поездкой</p> <p>3.2. Перечень работ</p> <p>3.3. При обнаружении неисправностей</p>
4. Заправочные жидкости и ёмкости	5. Основы управления данной моделью	6. Проверка технического состояния и техническое обслуживание в процессе эксплуатации	7. Обкатка двигателя
<p>4.1. Предостережение.</p> <p>4.2. Перечень заправочных емкостей</p>	<p>5.1. Выполняйте местные правила движения.</p> <p>5.2. Оборудование мопеда.</p> <p>5.3. Перед тем, как сесть на мопед</p> <p>5.4. Рекомендации по одежде</p> <p>5.5. Начала движения.</p>	<p>6.1. Владелец самостоятельно должен проводить следующие операции</p> <p>6.2. График проведения технического обслуживания</p> <p>6.3. Регулировка свободного хода рычагов</p> <p>6.4. Регулировка холостого хода двигателя.</p> <p>6.5. Замена свечи зажигания.</p> <p>6.6. Замена предохранитель я электросети.</p> <p>6.7. Аккумуляторная батарея.</p> <p>6.8. Перечень деталей с регламентированном</p>	<p>7.1. Пробег первой тысячи</p> <p>7.2. С 0 км до 300 км пробега.</p> <p>7.3. С 300км до 500км пробега.</p> <p>7.4. 500~1000км. пробега.</p> <p>7.5. Свыше1000км</p> <p>7.6. Чаще изменяйте обороты двигателя</p>

ИНСТРУКЦИЯ ПО ЭКСПЛУАТАЦИИ МОПЕДА GX OMEGA (TXM150A)

		пробегом. 6.9. Детали для ремонта и технического обслуживания.	
--	--	--	--

8. Виды неисправностей и их устранение	9. Мойка, процедура консервации и хранение	10. Технические характеристики	11. Принципиальная электросхема
8. Виды неисправностей и их устранение	9.1. Мойка. 9.2. Хранение повседневное 9.3. Хранение длительное 9.4. Подготовка скутера к работе после длительного хранения	10. Технические характеристики	11. Принципиальная электросхема
12. Положение о гарантии качества	13. Информация о гарантийных сервисах производителя	14. Гарантийный талон	15. Сервисная книжка
12.1. Общие положения 12.2. Гарантийные обязательства не распространяется 12.3. Утрата гарантийных обязательств 12.4. Порядок реализации гарантийных	13. Информация о уполномоченных гарантийных сервисах	Гарантийный талон	Обслуживание №1-16 Гарантийное обслуживание

ИНСТРУКЦИЯ ПО ЭКСПЛУАТАЦИИ МОПЕДА GX OMEGA (TXM150A)

обязательств.			
---------------	--	--	--

0.1. Информация об изделии и производителе

0.1.1. Данное изделие воплощает в себе высокие технологии, надежность и корпоративный опыт в производстве мототехники для повседневной езды и путешествий. Вот почему данные модели занимают ведущее место в своем классе.

Конструкция данной модели полностью отвечает действующим стандартам по предельным нормам содержания вредных веществ в отработанных газах и сертифицирована в Российской Федерации.

Производитель оставляет за собой право вносить изменения в конструкцию и комплектацию изделия без предупреждения. Срок службы мототехники составляет три года, мототехника может использоваться только лицами, достигшими совершеннолетия. Данная мототехника требует регистрации в органах контроля транспортных средств и получения специального разрешения на управление. В случае изменения законодательства РФ после приобретения данной мототехники все расходы по регистрации и нарушениям несет владелец.

0.1.2. Запрещается производить следующие действия с данной мототехникой:

- участвовать в спортивных и иных соревнованиях;
- использовать в качестве товара для проката;
- использовать для передвижения более чем одного пассажира. Грузоподъемность заднего багажника (кофра) – 5 кг.
- самовольно разбирать или ремонтировать узлы и (или) агрегаты транспортного средства;
- использовать неоригинальные детали или детали, произведенные организациями НЕ указанными в настоящем Руководстве (см. пункт 6.8.);
- вносить в конструкцию транспортного средства изменения, не одобренные письменно продавцом (изготовителем).

0.1.3. Для надежной работы используйте только запасные части марки «Джи Икс мото», приобретенные у дилеров, (адреса и телефоны размещены на официальном сайте «Джи Икс мото», WWW.GX-MOTO.RU), а также производите гарантийный ремонт строго на сервисах, имеющих официальное разрешение (договор или сертификат с печатью), список адресов организаций, имеющих допуск, можно получить по тел 8-(495) 799-91-69, или на сайте WWW.GX-MOTO.RU.

ИНСТРУКЦИЯ ПО ЭКСПЛУАТАЦИИ МОПЕДА GX OMEGA (TXM150A)

0.1.3. Данная мототехника изготовлена по заказу и под контролем ООО «Джи Икс Мото» (адрес: г. Москва, 4-ая ул. 8-го Марта , д. 6А) на «Jiangsu Xiling Motorcycle Fabricate Co., Ltd., 214104, Zhagiao, Anzhen Town, Xishan District, Wuxi, Jiangsu, Китай » и рассчитана только для личных, семейных, домашних и иных нужд, не связанных с осуществлением предпринимательской деятельности. Товар сертифицирован. РОСС CN.MT20.E03662 от 19.09.2010г. Орган сертификации:«МАДИ-ФОНД» г. Москва, Ленинградский проспект 64

0.2.Термины и обозначения

0.2.1. Уполномоченный гарантийный сервис – это сервис, имеющий договор, оборудование, не менее двух квалифицированных сотрудников, площади для обеспечения квалифицированного ремонта места и минимальный запас запасных частей для обеспечения качественного обслуживания.

0.3.Предупреждения:

0.3.1.ВНИМАНИЕ! Затем следует текст, выделенный жирным шрифтом- несет информацию , несоблюдение которой может быть опасной для жизни , привести к травмам различной сложности или повреждению техники.

0.3.2. ВНИМАНИЕ! Затем следует текст, набранный обычным шрифтом- несет информацию , несоблюдение которой может привести к порче техники или отдаленным негативным последствиям.

ИНСТРУКЦИЯ ПО ЭКСПЛУАТАЦИИ МОПЕДА GX OMEGA (TXM150A)

1.Общий вид, название частей мототехники и местонахождения VIN номера и информационных табличек



ИНСТРУКЦИЯ ПО ЭКСПЛУАТАЦИИ МОПЕДА GX ОМЕГА (ТХМ150А)



- | | |
|--------------------------------|------------------------------|
| 1. Передняя фара | 8. Задний указатель поворота |
| 2. Рычаг заднего тормоза | 9. Воздушный фильтр |
| 3. Передний указатель поворота | 10. Задний тормоз |
| 4. Зеркало заднего вида | 11. Рычаг кик-стартера |
| 5. Сидение | 12. Центральная подставка |
| 6. Замок сидения | 13. Боковая подставка |
| 7. Багажник | 14. Передний тормоз |



- | |
|--|
| 1. Задний фонарь
(Габарит, стоп-сигнал) |
| 2. Панель приборов |
| 3. Рычаг переднего тормоза |
| 4. Вещевой ящик |
| 5. Крюк для шлема |
| 6. Аккумулятор |
| 7. Силовой агрегат, свеча зажигания |
| 8. Глушитель |

ИНСТРУКЦИЯ ПО ЭКСПЛУАТАЦИИ МОПЕДА GX ОМЕГА (TXM150A)

1.2. Местонахождение VIN номера и информационных табличек.

1.2.1. Номер двигателя находится на левой половине картера двигателя, снизу, как показано на рисунке.

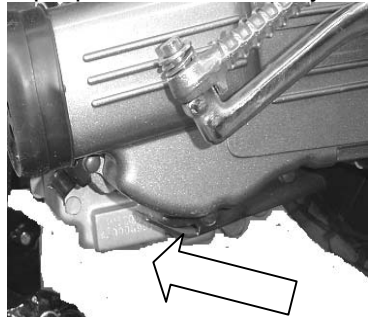

1.2.2. VIN (идентификационный номер мопеда) находится на изгибе рамы спереди, как показано стрелкой, и на табличке, как показано на правом рисунке

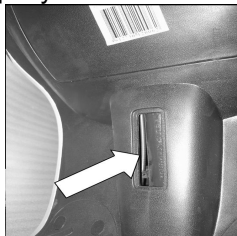

2. Расположение органов управления и панель приборов.

2.1. Руль и расположение на нем органов управления.

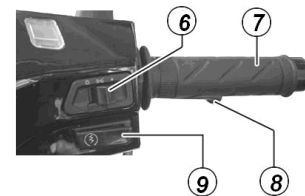
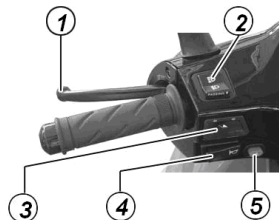

1. Рычаг заднего тормоза
2. Переключатель света фар
3. Переключатель указателей поворотов
4. Кнопка звукового сигнала
5. Кнопка аварийной сигнализации
6. Переключатель освещения
7. Ручка газа
8. Рычаг переднего тормоза
9. Кнопка стартера

ИНСТРУКЦИЯ ПО ЭКСПЛУАТАЦИИ МОПЕДА GX ОМЕГА (ТХМ150А)



2.2 Панель приборов.

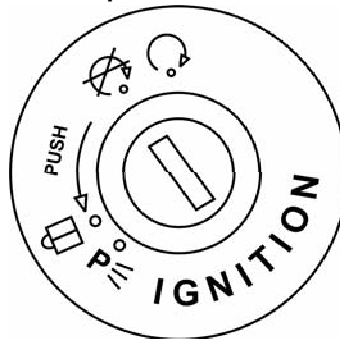

1. Спидометр –показывает текущую скорость в км/ч (погрешность ± 5 км/ч).
2. Одометр- показывает пробег с начала эксплуатации в км.
3. Индикатор включения указателя поворотов, мигает синхронно с указателями (интервал 0.5-2с).
4. Индикатор включения режима передней фары «дальний свет».
5. Тахометр. Показывает количество оборотов вала двигателя (об/мин).

6. Указатель уровня топлива, красная зона означает минимальный уровень топлива, при котором возможна остановка из-за отсутствия топлива.
Внимание! Всегда держите уровень топлива выше красной зоны.





Замок зажигания. Ключ в замке зажигания имеет четыре положения - LOCK OFF ON или   и PARKING 

Поворачивая ключ зажигания, можно запустить или заглушить двигатель, заблокировать или разблокировать руль.

Когда ключ в замке зажигания повернут в положение  (ON) Двигатель можно завести
Нельзя вынуть из замка ключ

ИНСТРУКЦИЯ ПО ЭКСПЛУАТАЦИИ МОПЕДА GX OMEGA (TXM150A) положение).

Когда ключ в положении (OFF) 
Двигатель нельзя завести
Ключ можно вставить или вынуть из замка.

Когда ключ в положении (LOCK) ,
руль может быть заблокирован.
Ключ можно вставить или вынуть из замка
Когда Вы оставляете на время мототехнику, то для
предотвращения угона следует заблокировать руль,
для чего нужно вывернуть его влево, утопить ключ и
повернуть его в положение .

Чтобы разблокировать руль, просто поверните ключ по
часовой стрелке.

ВНИМАНИЕ! Проверьте при уходе, заблокирован ли
руль.

Если руль трудно закрыть, слегка покачайте его из
стороны в сторону.

«PARKING». Во время парковки поверните ключ в
положение «P». В этой позиции ключ может быть
вынут и задний и передний парковочные огни горят
для обозначения скутера на обочине дороги ночью.
ПРЕДУПРЕЖДЕНИЕ

Перед тем как повернуть ключ в положение
«P» установите скутер на центральную
опору (более устойчивое

3.Проверка технического состояния перед началом движения

3.1 Перед поездкой на мопеде всегда проверяйте
следующие пункты. Никогда не недооценивайте
важность данной проверки.

**ВНИМАНИЕ-несоблюдение последовательности
и действий, описанных в пункте 3, являются
ГРУБЫМ нарушением инструкции по эксплуатации
опасным для жизни.**

3.2. Перечень работ, входящих в проверку перед
каждой поездкой.

Объект проверки (узел или деталь)	Описание проверки и результат
1. рулевое управление	1.1 Поверните руль вправо и влево, нажмите на передней тормоз, и сидя на мототехнике рывком оттолкните руль от себя, нет люфтов и заеданий

ИНСТРУКЦИЯ ПО ЭКСПЛУАТАЦИИ МОПЕДА GX OMEGA (TXM150A)

2.Тормоза	<p>2.1. Нажмите на рычаг тормоза до ощутимого сопротивления (0.3-0.5 кгс на конце рычага) на 5-7 сек. Измерьте расстояние, пройденное концом рычага тормоза от положения без нагрузки. Оно должно быть в пределах 10 – 20 мм. Колесо должны быть заблокировано. Данная операция проводится с передним и задним тормозом. При расхождении отрегулируйте.</p> <p>2.2. Проверьте герметичность гидравлической системы переднего тормоза ВНИМАНИЕ! При подтеках эксплуатация запрещена.</p> <p>2.3 Проверьте наличие смазки на тормозных тросах. При ее отсутствии отрегулируйте и смажьте . (см. пункт 4 и 6).</p>
3. Шины	<p>3.1. Проверьте шины на целостность, равномерность износа, отсутствие порезов. Проверьте давление воздуха в шинах с помощью манометра (см пункт 10)</p>

4. Световые приборы	4.1. Проверьте функциональность визуально, включая поочередно габаритные огни, ближний , дальний свет фары, подсветку панели приборов, указатели поворотов (см. пункт 1 и 2).
5. Звуковой сигнал	5.1.Исправность(звук без прерываний)
6. Уровень масла в двигателе	6.1. Уровень должен быть в пределах нормы (см. пункт 6)
7.Герметичность деталей двигателя, трансмиссии .	7.1. Отсутствие подтеков.
8.Топливо	<p>7.1. Отсутствие подтеков топлива на деталях мопеда.</p> <p>7.2. Достаточное количество для поездки.</p>

ИНСТРУКЦИЯ ПО ЭКСПЛУАТАЦИИ МОПЕДА GX OMEGA (TXM150A)

9. Привод управления дросселя (тягой)	<p>ВНИМАНИЕ! Запрещается выполнять операцию с запущенным двигателем.</p> <p>9.1. Поверните ручку управления дросселем до упора на заглушенном двигателе и отпустите ее. Ручка должна крутиться в обе стороны без заеданий и быстро возвращаться в исходное положение.</p>
10. Крепеж	<p>10.1. На мототехнике не должно быть незакрепленных деталей и открученного крепежа (болты, гайки, шпильки), при обнаружении затените (см пункт 6)</p>

3.3. При обнаружении неисправностей или в ходе проверки обнаружился узлы, требующие регулировки, см. пункт 6, описано, какие работы можно проводить самостоятельно, а какие только на уполномоченном гарантийном сервисе, а также найдете информацию о запасных частях.

4. Заправочные жидкости и емкости.

4.1. Предостережение. Используйте жидкости только того типа, который описан в данной инструкции.

ВНИМАНИЕ! - использование заправочных жидкостей неоговоренных в данной инструкции, будет считаться нарушением инструкции, что в свою очередь снимает гарантийные обязательства с продавца.

4.2. Перечень заправочных емкостей, их объем и типы заправляемых жидкостей.

1. Топливо	Бензобак -6.5л.	Бензин-АИ92,93
2. Двигатель	Картер - 0.9л.	Моторное масло для 4-х тактных двигателей воздушного охлаждения SAE 15W40 (Motul, Liqui Moly) минеральное или полусинтетическое.
3. Трансмиссии	Зад. Редуктор- 0.11л.	Гипоидное масло SAE 80W90 (Castrol, Mobil 1)
4. Аккумулятор	0,5л.	Электролит 1,24 г/см ³ (+25°C)
5. Тормозные троса	5г.	Моторное масло 15W40 (наносить на открытую часть троса)
4. Передний гидравлический тормоз	Бачок на руле - 35-45мл	Тормозная жидкость DOT4 (Castrol, Mobil 1)

4.3. Проверка масла в двигателе.

ИНСТРУКЦИЯ ПО ЭКСПЛУАТАЦИИ МОПЕДА GX OMEGA (TXM150A)

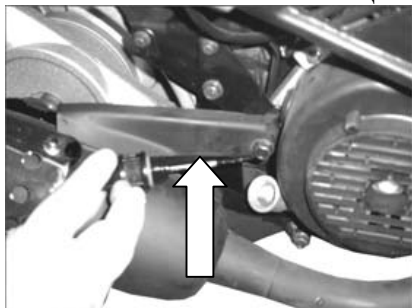

На рисунке стрелкой обозначен масляный щуп - с его помощью проверяется уровень масла.

Заглушите двигатель и дайте время 3-5 мин. отстояться.

Затем вывернете щуп, протрите его сухой ветошью, закрутите щуп на место, затем опять вывернете и посмотрите след уровня масла на нем. Удовлетворительным считается уровень от 2см до 3 см от конца щупа на плоской его части. Если уровень неудовлетворительный, долейте.

5. Основы управления данной моделью мототехники

5.1 Выполняйте местные правила движения.

Пожалуйста, выполняйте местные правила движения и в любом случае выбирайте безопасный стиль вождения.

поддерживать скорость движения в пределах безопасных величин. Скутер конструктивно рассчитан на двух человек. При движении включайте габаритные огни или свет фары. Перед началом маневра всегда включайте указатели поворотов (**см. пункт 1 и 2**)

5.2 Оборудование мопеда. Поскольку данная модель оборудована трансмиссией -вариатор, с центробежным включением сцепления, она не имеет ступеней, а передаточное число уменьшает зависимости от оборотов двигателя.

5.3 Перед тем, как сесть на мопед, проведите проверку технического состояния, описанного в пункте 3 .

ВНИМАНИЕ- эта операция в обязательном порядке должна производиться перед тем, как Вы сядете на мототехнику и перед каждой поездкой, даже если она составляет несколько метров (2-3м).

5.4 Рекомендации по одежде: Обязательно одевайте шлем мотоциклетный ,запрещена езда в шлемах, непредназначенных для езды на мототехнике (строительные каски и т. п.), перчатки из плотной ткани или кожи, куртка с застегивающимися манжетами, высокая обувь на плоской подошве,

ИНСТРУКЦИЯ ПО ЭКСПЛУАТАЦИИ МОПЕДА GX OMEGA (TXM150A)

наколенники. Запрещена езда в шортах и майке или иной одежде с открытыми частями тела.

ВНИМАНИЕ- без шлема езда запрещена.

5.5. Начала движения. Для начала движения, движения, и остановки, произведите следующие действия:

5.5.1 Заведите мопед, предварительно повернув ключ зажигания (см. пункт 2) и нажав на один из тормозов (передний - правый рычаг или задний- левый рычаг см. пункт 2) и нажмите на кнопку электростартера. Если заряда аккумуляторной батареи недостаточен, заведите с помощью ножного стартера. Мопед оборудован рычагом кик-стартера, который распложен с левой стороны. Для запуска двигателя поставьте скутер на центральную подставку, поверните ключ зажигания в положения «ON.» и с силой ногой нажмите на рычаг вниз, предварительно нажав на рычаг заднего тормоза, прокрутив рычаг, не сбрасывайте его, а верните в исходное положения, придерживая ногой.

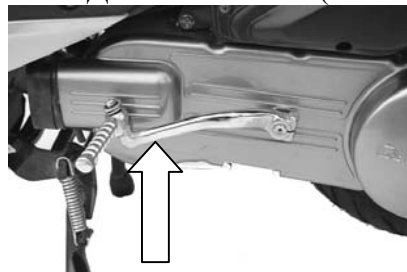

ВНИМАНИЕ- при запуске не открывайте дроссель, мопед оборудован системой холодного пуска (обогастителем), в противном случае это может привести к трудностям пуска.

5.5.2 Перед тем, как непосредственно начать движения, проверьте положение подставок, они должны быть убраны.

5.5.3 Затем поставьте мопед по ходу движения, плавно поверните ручку управления дросселем на себя (увеличение тяги двигателя), мопед начнет движение.

ВНИМАНИЕ запрещается езда на мопеде с одной или двумя руками, снятыми с руля

ИНСТРУКЦИЯ ПО ЭКСПЛУАТАЦИИ МОПЕДА GX OMEGA (TXM150A)

5.5.4. Остановка и стоянка. Включите заблаговременно сигнал поворота. Предупредите заблаговременно другой транспорт, включенным сигналом поворота, перед тем как повернуть к обочине. Для остановки переведите ручку управления дросселем от себя (уменьшения тяги двигателя), нажмите на рычаги тормоза, нажимать следует плавно, следя за отсутствием блокировки колес. Для большей эффективности торможения, необходимо пользоваться как передним тормозом, так и задним. Загоревшийся стоп-сигнал предупредит транспорт движущийся сзади.

5.5.5 ВНИМАНИЕ! Будьте особенно внимательны в дождливую погоду.

Движение по влажной или мокрой дороге особенно опасно. То есть, желательно избегать движения с высокой скоростью по прямой, и, особенно, в поворотах. Обязательно следует помнить, что тормозной путь на влажном дорожном покрытии удваивается по сравнению с аналогичным расстоянием на сухом дорожном покрытии.

6. Проверка технического состояния и техническое обслуживание в процессе эксплуатации.

6.1. Владелец самостоятельно должен проводить следующие операции (если Вы не в состоянии сделать ниже перечисленное самостоятельно, можете воспользоваться услугами уполномоченного сервиса см. пункт 13):

6.1.1. Регулировка свободного хода рычагов тормоза и смазка тросов **см. пункт 6.3.**

6.1.2. Регулировка холостого хода двигателя **см. пункт 6.4.**

6.1.3. Выполнять проверку работоспособности согласно **пункту 3.2.**

6.1.4. Замена свечи зажигания **см. пункт 6.5.**

6.1.6. Замена предохранителя электросети **см. пункт 6.6.**

6.1.7. Проверка уровня масла в двигателе **см. пункт 4.2.**

6.2. График проведения технического обслуживания по пробегу, но не реже чем один раз в шесть месяцев.

ВНИМАНИЕ! – Нарушение очередность, периодичности и сроков или не прохождения технического обслуживания указанных в пункте 6.2., а также прохождение технического обслуживания на неуполномоченных компанией «Джи Икс Мото» сервисах, является нарушением

ИНСТРУКЦИЯ ПО ЭКСПЛУАТАЦИИ МОПЕДА GX OMEGA (TXM150A)

данной инструкции по эксплуатации, и снимает гарантийные обязательства с продавца.

В таблице имеются следующие сокращения: «З»- Замена, «К»-Контроль уровня или износа, при необходимости заменить, «О»-Осмотр и очистка (протяжка), «С»-Очистка и смазка, «Р»-Регулировка.

Обслуживаемые узлы и детали	Пред пр од. По дго т.	300км	1000км	2000км	3000км	4000км	5000км	6000км	7000км
1.Силовой агрегат (двигатель)									
1.1.Масло в двигателе	К	З	З	З	З	З	З	З	З
1.2. Масляный фильтр	-	О	О	О	О	О	О	З	О
1.3. Масло в заднем редукторе	К	З	З	К	К	К	К	З	К
1.4.Воздушный фильтр (фильтрующий элемент)	О	О	О	О	О	О	О	З	О
1.5.Свеча зажигания	-	О	О	О	О	О	З	О	О
1.6.Регулировка зазоров в клапанном механизме	-	Р	К	-	-	-	Р	-	-

1.7.Цепь привода газораспределит ельного механизма	К	К	Р	К	К	К	Р	К	К
1.8. Трос привода дросселя	С	С	С	С	С	С	С	З	С
1.9. Карбюратор (холостой ход)	Р	Р	Р	Р	Р	Р	Р	Р	Р
Фильтр топливный	-	О	О	О	О	О	О	О	З
1.10. Клиновой ремень вариатора	-	-	О	-	-	-	-	З	-
2.Тормоза									
2.1.Передние тормозные колодки	-	К	К	К	К	К	З	К	К
2.2. Механизм переднего тормоза	К О	К О	К О	К О	К О	К О	К О	К О	К О
2.3.Трос привода заднего тормоза	С	С	С	С	С	С	С	З	С
2.4.Задние тормозные колодки	-	К	К	К	К	К	К	К	К
2.5. Механизм заднего тормоза	О	О	О	О	О	О	О	О	О
3.Ходовая часть									
3.1. Колеса и шины (давление)	О Р	О Р	О Р	О Р	О Р	О Р	О Р	О Р	О Р
3.1. Амортизатор (задний)	О	О	О	О	О	О	О	О	О
3.2. Передняя витка и рулевая колонка	О	О	О	О	О	О	О	О	О

ИНСТРУКЦИЯ ПО ЭКСПЛУАТАЦИИ МОПЕДА GX OMEGA (TXM150A)

3.3.Подножки и подставки	о	о	о	о	о	о	о	о	о
3.4.Привод спидометра	-	С	-	-	-	-	-	С	-
3.5. Трос привода спидометра (гибкий вал)	о	С	-	-	-	-	-	С	-
4. Световые приборы и электропроводка.									
4.1. Проверка функциональности внешних световых приборов (ламп)	о	о	о	о	о	о	о	о	о
4.2.Выключатели ,замок зажигания.	о	о	о	о	о	о	о	о	о
4.3. Уровень заряда аккумулят. (норма не менее 12В.)	К	К	К	К	К	К	К	К	К
4.4. Аккумуляторная батарея (зарядка)		+	+	+	+	+	+	+	+
5. Облицовки, рама, кронштейны									
5.1.Облицовки, рама, кронштейны (проверка на деформацию)	о	о	о	о	о	о	о	о	о
5.2.Крепеж	о	о	о	о	о	о	о	о	о

После 5000км. пробега техническое обслуживание проводится начиная с графы 1000км и до 5000км, т.е. в 8 000 км. Пробега Вы проводите техническое обслуживание по графе 3 000 км., а в 10 000 км. Вы

Товар сертифицирован. РОСС CN.MT20.E03662

проводите техническое обслуживание по графе 5 000 км.

6.3. Регулировка свободного хода рычагов тормоза.

ВНИМАНИЕ! Все операции проводите, предварительно поставив мопед на центральную подставку (см. пункт 1).

6.3.1. Осмотр переднего тормоза

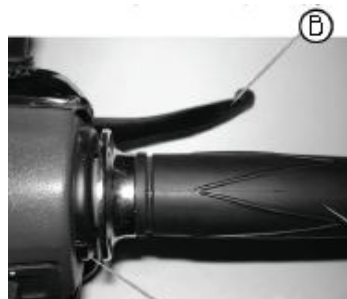

Нажмите на **ПРАВЫЙ** (по ходу движения мопеда) рычаг тормоза, до ощутимого сопротивления (0.3-0.5 кгс на конце рычага) на 5-7 сек.

Измерьте расстояние, пройденное концом рычага (обозначенным «В» на тормоза от положения без нагрузки. Оно должно быть в пределах 10 – 20 мм. Переднее колесо должны быть заблокировано.Проверьте на подтеки.

ИНСТРУКЦИЯ ПО ЭКСПЛУАТАЦИИ МОПЕДА GX OMEGA (TXM150A)

ВНИМАНИЕ! При обнаружении подтеков или несоответствие свободного хода тормозного рычага эксплуатация мототехники запрещена! Обратитесь в уполномоченный гарантийный сервис см. пункт 13.

ВНИМАНИЕ! Все работы с тормозной системой, кроме тех, что описаны в пункте 6.1., выполнять самостоятельно запрещено, так как особенно влияют на безопасность. Пользуйтесь только уполномоченными гарантийными сервисами см. пункт 13.

6.3.2 Регулировка заднего тормоза

Нажмите на **ЛЕВЫЙ** (по ходу движения мопеда) рычаг тормоза, до ощутимого сопротивления (0.3-0.5 кгс на конце рычага) на 5-7 сек. Измерьте расстояние, пройденное концом рычага, (обозначенным «В») на тормоза от положения без нагрузки. Оно должно быть в пределах 10 – 20 мм. Заднее колесо должно быть заблокировано. При расхождении отрегулируйте гайкой «А» (см. рис, вращая

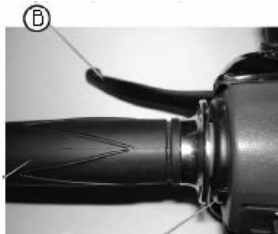

по часовой стрелке-



уменьшаете, против часовой увеличиваете). Проверьте наличие смазки на тормозных тросах, при отсутствии и смажьте.

Если длины резьбовой части тяги недостаточно, для устранения свободного хода рычага тормоз, это означает, что тормозные колодки выработали свой ресурс (толщина фрикционной накладки должна быть не менее 1.3мм) и их необходимо заменить.

ВНИМАНИЕ! Все работы с тормозной системой, кроме тех, что описаны в пункте 6.1., выполнять самостоятельно запрещено, так как особенно влияют на безопасность при эксплуатации.

ИНСТРУКЦИЯ ПО ЭКСПЛУАТАЦИИ МОПЕДА GX OMEGA (TXM150A)

Пользуйтесь только уполномоченными гарантийными сервисами см. пункт 13.

6.4. Регулировка холостого хода двигателя.

6.4.1. Заведите двигатель мопеда (см. пункт 5.5.1), прогрейте двигатель, дав поработать 5-7 мин.

ВНИМАНИЕ! Все операции проводите, предварительно поставив мопед на центральную подставку (см. пункт 1).

6.4.2. В багажной емкости имеется отверстие для доступа к карбюратору, вид сверху.

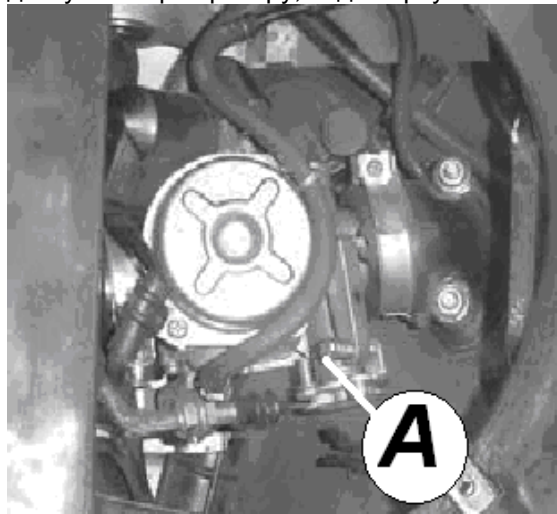

На заведенном двигателе вращайте винт, указанный на рисунке буквой «А», вращение по часовой стрелке - увеличение, против часовой – уменьшение числа оборотов колен. вала. **Обороты холостого хода должны соответствовать 1600 об./мин.±100.** Данную операцию владелец может выполнять самостоятельно по необходимости, и в процессе обкатки двигателя.

6.5. Замена свечи зажигания.

Зайдите с правой стороны к мопеду, как показано на см. пункте 1., снимите колпачок со свечи.

Воспользуйтесь свечным ключом из набора инструмента и выверните свечу.

Небольшой металлической щеткой необходимо очистить свечу от нагара. Проверьте зазор между электродами и, если необходимо, регулируйте зазор в пределах 0.6 – 0.7 мм. После 5000 км пробега свеча должна быть заменена см. пункт 6.2. Во время очистки от нагара осмотрите керамический изолятор свечи у электродов. У нормально работающей свечи цвет наконечника должен быть светло-коричневым.

ИНСТРУКЦИЯ ПО ЭКСПЛУАТАЦИИ МОПЕДА GX OMEGA (TXM150A)

Стандартная свеча зажигания NGK C7HSA или A7RTC

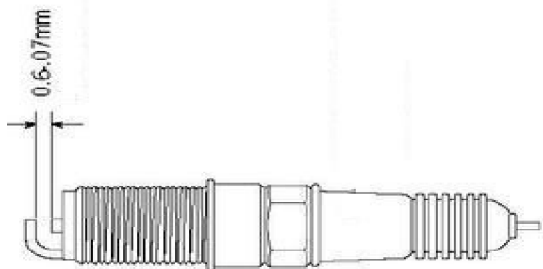

6.6. Замена предохранителя электросети.

Предохранитель находится в емкости под аккумуляторную батарею, на рисунке в пункте 1.1. стрелкой показано местонахождение на мопеде и



пункт 6.7.

Внимание! Всегда заменяйте сгоревший предохранитель предохранителем, рассчитанным на тот же ток. Никогда не используйте заменители, например фольгу или проволоку. Если установленный запасной предохранитель также перегорел, это означает, что имеется неисправность в электрооборудовании. В этом случае обратитесь в уполномоченный гарантийный сервис **см. пункт 13.**

6.7. Аккумуляторная батарея.



6.7.1. Аккумуляторная батарея расположена под панелью для ног. Мототехника может комплектоваться как аккумуляторной батареей обслуживаемого типа, так и необслуживаемого.

6.7.2. Уход за аккумуляторной батареей.
Вложенная Инструкция по эксплуатации аккумуляторов для мототехники.

Действия перед установкой

* Открыть пробки заливных отверстий на аккумуляторе и снять заглушку

ИНСТРУКЦИЯ ПО ЭКСПЛУАТАЦИИ МОПЕДА GX OMEGA (TXM150A)

газоотводного отверстия.

* Заполнить аккумулятор электролитом (разбавленная серная кислота) с плотностью 1,28 для умеренного климата. Заполнить до отметки UPPER LEVEL на корпусе аккумулятора. Температура электролита перед заливкой не должна превышать 30° С. Оставьте аккумулятор на 30 мин после заполнения электролитом. Если уровень электролита понизится за это время, долейте электролит до отметки UPPER LEVEL.

*Зарядка:

Аккумулятор готов к эксплуатации сразу после заполнения электролитом как указано выше без дополнительной подзарядки. Тем не менее, если время и условия позволяют, рекомендуется подзарядить аккумулятор в течение 3-5 часов перед его эксплуатацией зарядным током, составляющим 1/3 от номинальной емкости аккумулятора. Если уровень электролита после зарядки понизился, требуется долить дистиллированной до отметки UPPER LEVEL.

После зарядки тщательно установить на место пробки заливных отверстий, смыть капли электролита водой и протереть насухо.

Установка

Тщательно закрепить аккумулятор на мопеде. Подключить провода, соблюдая полярность подключения. Не переламывать газоотводную трубку, это может вызвать взрыв. **При транспортировке мопеда в наклонном состоянии обязательно снять аккумулятор.**

Сервисное обслуживание

Проверять уровень электролита ежемесячно. Если уровень электролита ниже отметок UPPER или LOWER LEVEL – добавить дистиллированную воду. Не доливать электролит! Содержать аккумулятор в чистоте. Смазывать клеммы аккумулятора для предотвращения коррозии. Очищать газоотводную трубку от грязи.

Дозарядка

Не оставляйте включенное зажигание больше чем на 2-3 мин., это может разредить аккумуляторную

ИНСТРУКЦИЯ ПО ЭКСПЛУАТАЦИИ МОПЕДА GX OMEGA (TXM150A)

батарею. Многократный разряд до нерабочего состояния (7-8 Вольт) может вывести ее из строя. Дозарядка аккумулятора требуется в том случае, если наблюдается слабое свечение ламп или слабый звук сигнала или в том случае, если аккумулятор не использовался более месяца.

Заряжать аккумулятор следует током, составляющим десятую часть полной емкости аккумулятора в течение 15~20 часов, до активного газовыделения и достижения плотности 1,28 при умеренном климате.

6.8. Перечень деталей с регламентированным пробегом.

Данный перечень деталей и расходных материалов установлен в связи большим влиянием стиля управления, горюче-смазочных материалов и условий эксплуатации на естественный износ

Описание	Не менее	Не более
Тормозные колодки	1000км	5000км
Троса привода тормоза и дросселя	1000км	6000км
Свеча зажигания	100км	5000км

Покрышки колес	100км	5000км
Фильтрующий элемент	100км	6000км
Фильтр топливный	100км	6000км
Горюче-смазочных материал	300км	1000
Клиновой ремень вариатора	300км	5000км
Лампы накаливания	5ч.	120ч.
Сцепление	300км	5000км
АКБ	12мес.	18 мес
Сайлентблоки дв.	150км	5000км

6.9. Детали для ремонта и технического обслуживания.

Все приобретенные детали и узлы, а также детали и узлы использованные для гарантийного ремонта на уполномоченном гарантийном сервисе считаются оригинальными и допустимы к установке, т.к. проверено качество и совместимость с Вашей моделью.

ВНИМАНИЕ! Детали приобретенные вне уполномоченного сервиса считаются неоригинальными и при установке их на мототехнику «Джи Икс Мото», снимаются гарантийные обязательства.

7. Обкатка двигателя.

ИНСТРУКЦИЯ ПО ЭКСПЛУАТАЦИИ МОПЕДА GX OMEGA (TXM150A)

7.1. Пробег первой тысячи километров крайне важен для всей дальнейшей эксплуатации. Должная обкатка в данный период обеспечит долгую жизнь вашего нового скутера и максимальную эффективность. Все компоненты скутера изготовлены из высококачественных материалов и должным образом подогнаны. Обкатка позволит рабочим поверхностям деталей притереться и обеспечит нормальную работу агрегатов.

Рекомендации по предельному открытию заслонки дросселя в период обкатки.

7.2. С 0 км до 300 км пробега.

Избегайте продолжительной работы двигателя с дроссельной рукояткой повернутой более чем на 1/3 своего хода, но не более 40-45 км/ч. После каждого часа работы останавливайте двигатель на 5-10 минут для охлаждения.

Часто меняйте скорость движения. Не позволяете двигателю длительное время работать на одной скорости.

ВНИМАНИЕ! После пробега **300 км** замените моторное и трансмиссионное масло (см. пункт 6 и 4).

7.3. С 300км до 500км пробега. Избегайте продолжительной работы двигателя с дроссельной рукояткой повернутой более чем на 1/2 своего хода, но не более 50-60 км/ч. После каждого часа работы останавливайте двигатель на 5-10 минут для охлаждения.

Товар сертифицирован. РОСС CN.MT20.E03662

7.5. 500~1000км. Избегайте продолжительной работы двигателя с дроссельной рукояткой повернутой более чем на 3/4 своего хода.

7.6. свыше1000км. Избегайте продолжительной работы двигателя с полностью повернутой дроссельной рукояткой и время от времени меняйте скорость.

Внимание!

Во время обкатки в случае обнаружения неисправностей в двигателе свяжитесь с Вашим дилером или гарантийным сервисом (см. пункт 13) .

7.5. Чаше изменяйте обороты двигателя

Необходимо менять число оборотов двигателя и не давать работать двигателю на постоянной скорости длительное время. Это позволяет чередовать нагрузки на детали двигателя и давать им охладиться. Этим облегчается и ускоряется процесс притирки.

Не перегружайте двигатель чрезмерно, а так же избегайте длительной работы двигателя на малой скорости.

8. Виды неисправностей и их устранение

ВНИМАНИЕ! Все работы по устранению неисправностей, в период гарантийного срока , самостоятельно проводить запрещено, кроме тех, что описаны в пункте 3 данной инструкции по эксплуатации, при несоблюдение -утрата гарантийных обязательств.

ИНСТРУКЦИЯ ПО ЭКСПЛУАТАЦИИ МОПЕДА GX OMEGA (TXM150A)

Позиция	Проблема	Причина	Пути исправления
Проблема подачи топлива (при нормальной компрессии и работе свечи)	Затруднен или невозможен запуск двигателя	<ol style="list-style-type: none"> 1. Топливо не попадает в карбюратор. -забито вентиляционное отверстие бензобака -не работает топливный клапан -забит топливный фильтр -забит топливный шланг 2. Топливо загрязнено или испорчено 3. Перелив масла. Забит воздушный фильтр Перелив топлива в карбюраторе. 	<ol style="list-style-type: none"> 1. Прочистить засор 2. Заменить топливо 3. Увеличить приток воздуха - Очистить фильтрующий элемент- Спустить излишек масла - Восстановить герметичность
Обороты холостого хода не соответствуют норме. Проблема с запуском двигателя. Небольшая детонация при ускорении.	<ol style="list-style-type: none"> 1.Забит карбюратор 2. Топливо – воздуш. смесь не соответствует норме. 3. Не работает впускной клапан карбюратора. 4. Топливо загрязнено или испорчено 	<ol style="list-style-type: none"> 1. Прочистить карбюратор 2. Регулировочным винтом отрегулировать топливно-воздушную смесь 3. Заменить клапан 4. Промыть топливный бак и заменить топливо. 	
Система зажигания	Искра слабая или отсутствует.	<ol style="list-style-type: none"> 1. Сильный нагар на электродах 2. Нарушение зазора между электродами 3. Повреждение изолятора свечи или замыкание между электродами 4. В катушке зажигания короткое замыкание или обрыв 5. Неисправность коммутатора 6. Неисправность датчик положения колен. вала 7. Обрыв провода или плохое соединение. 	<ol style="list-style-type: none"> 1. Прочистить свечу 2. Отрегулировать зазор 0,7-0,8 мм 3. Заменить свечу 4. Заменить катушку зажигания. 5. Заменить коммутатор 6. Заменить датчик 7. Ликвидировать обрыв
Двигатель не заводится	<ol style="list-style-type: none"> 1. Залита свеча - Перелив топлива в карбюраторе. Не работает пусковое устройство - Чрезмерное открытие воздушной заслонки - Забит воздушный фильтр 2. Наконечник свечи забит грязью. 	<ol style="list-style-type: none"> 1. Привести уровень топлива в карбюраторе в норму.- Проверить и отремонтировать пусковое устройство - Отрегулировать предел открытия воздушной заслонки- Очистить воздушный фильтр 2. Очистить наконечник от грязи 	

ИНСТРУКЦИЯ ПО ЭКСПЛУАТАЦИИ МОПЕДА GX OMEGA (TXM150A)

Головка цилиндра/ Клапан	Низка степень сжатия. Двигатель запускается с трудом. Неустойчивая работа двигателя на холостом ходу.	1. Головка цилиндра Повреждение прокладки головки цилиндра. Деформация головки цилиндра. 2. Клапан Не отрегулирован зазор. Клапан пригорел или деформирован. Сломана или ослабла клапанная пружина.	1. Заменить прокладку . Заменить головку цилиндра. 2. Отрегулировать зазор. Впуск, выпуск 0.14 мм. Заменить клапан. Отрегулировать цепь привода. Заменить пружину.
Цилиндр/ Поршень	Слишком высока степень сжатия	Сильный нагар на головке цилиндра и поршне.	Удалить нагар

при работе двигателя	1. Не отрегулирован зазор клапана 2. Клапан завис или сломана клапанная пружина. 3. Вытянулась или изношена цепь привода 4. Регулятор изношен или поврежден 5. Изношена цепь привода 6 Износ колен. вала или опоры колен. вала Повреждены цилиндр или поршень	1. Отрегулировать зазор 2. Заменить пружину клапана 3. Отрегулировать натяжитель или заменить цепь 4. Заменить натяжитель цепи 5. Заменить цепь 6. Заменить колен. вал или его опору. 7. Проверить цилиндр и поршень
Низка или нестабильна степень сжатия	1. Износ поршня или цилиндра	1. Заменить поршень или цилиндр
Дым из выхлопной трубы	1. Износ поршня или цилиндра или поршневых колец. 2. Поршневые кольца установлено неправильно 3. Износ поршня или износ и задиры на стенках цилиндра. 4. Износ клапанного рычага или штока	1. Заменить цилиндр, поршень, или поршне-вые кольца. 2. Установить поршне-вые кольца правильно. 3. Заменить поршень и цилиндр 4. Заменить рычаг или шток.

ИНСТРУКЦИЯ ПО ЭКСПЛУАТАЦИИ МОПЕДА GX OMEGA (TXM150A)

Перегрев головки и цилиндра	1. Избыточный нагар на поршне и в камере сгорания	1. Удалить нагар.	
Колен. вал и картер	Повышенный шум	1. Повреждены стопорные кольца поршня. 2. Износ подшипника короткого конца колен. вала 3. Износ подшипника длинного конца колен. вала 4. Погнут колен. вал 5. Износ центрального подшипника 6. Недостаточное снабжение двигателя маслом 7. Износ оси кулачка или втулки	1. Заменить поршень и стопорные кольца 2. Заменить подшипник 3. Заменить подшипник 4. Заменить колен. вал 5. Заменить центральный подшипник 6. Долить масло 7. Заменить ось кулачка или втулку
	Кратковременное снижение мощности.	1. Плохая свеча 2. Перегрев двигателя	1. Заменить свечу 2. Дать двигателю остыть
	Длительное снижение мощности.	1. Забиты каналы подачи смазки 2. Воздушно-топливная смесь не соответствует норме. 3. Сильный нагар в цилиндре и выхлопной трубе. 4. Износ поршня (колец) и цилиндра.	1. Промыть каналы подачи смазки 2. Отрегулировать смесь. 3. Удалить нагар в цилиндре и выхлопной трубе. 4. Заменить поршень (кольца) и цилиндр.
Вариатор Сцепление вариатора Ножной стартер	При работающем двигателе скутер не трогается с места	1. Износ приводного ремня 2. Шкив вариатора деформирован 3. Муфта сцепления изношена или повреждена 4. Сломана пружина вариатора	1. Заменить приводной ремень 2. Заменить шкив 3. Заменить муфту сцепления 4. Заменить пружину вариатора
	Скутер не едет или едет медленно	1. Сломана пружина сцепления	1. Заменить пружину сцепления
	Скутер с трудом набирает скорость	1. Износ приводного ремня 2. Ослабла пружина вариатора 3. Износ муфты сцепления 4. Замаслился приводной ремень	1. Заменить приводной ремень 2. Заменить пружину вариатора 3. Заменить муфту сцепления 4. Очистить приводной ремень

ИНСТРУКЦИЯ ПО ЭКСПЛУАТАЦИИ МОПЕДА GX OMEGA (TXM150A)

Задний редуктор	При работающем двигателе скутер не трогается с места	<ol style="list-style-type: none"> 1. Повреждение трансмиссии 2. Заклинило трансмиссию 	<ol style="list-style-type: none"> 1. Заменить шестерню 2. Заменить подшипник
	Повышенный шум	<ol style="list-style-type: none"> 1. Шестерня изношена, сломана или заблокирована 2. Подшипник изношен и поврежден 	<ol style="list-style-type: none"> 1. Заменить шестерню 2. Заменить подшипник
	Течь	<ol style="list-style-type: none"> 1. Избыток масла 2. Повреждение или износ сальника 3. Пробит поддон картера 	<ol style="list-style-type: none"> 1. Удалить избыток масла 2. Заменить сальник 3. Заменить поддон
	Не заводится двигатель	<ol style="list-style-type: none"> 1. Повреждение храповой муфты 2. Повреждение муфты холостого хода 3. Повреждение стартера 	<ol style="list-style-type: none"> 1. Заменить или проверить и отремонтировать храповую муфту 2. Заменить муфту холостого хода 3. Проверить и отремонтировать
	Электростартер вращается медленно	<ol style="list-style-type: none"> 1. Разряжен аккумулятор 2. Окислились или незатянуты клеммы 3. Отшел провод от электростартера 4. Неисправен электростартер 	<ol style="list-style-type: none"> 1. Зарядить аккумулятор 2. Очистить и затянуть клеммы 3. Закрепить провод от электростартера 4. Проверить и отремонтировать электростартер
	Электростартер вращается, но двигатель не вращается	<ol style="list-style-type: none"> 1. Электростартер вращается в другую сторону. - Неправильно установлен картер двигателя - Неправильно подсоединены провода 2. Сломана муфта 3. Повреждена шестерня или муфта холостого хода 	<ol style="list-style-type: none"> 1. -Установить правильно - Подсоединить правильно 2. Проверить и отремонтировать 3. Заменить шестерню
	Затруднен поворот	<ol style="list-style-type: none"> 1. Повреждение подшипника расположенного в передней части рамы или его гнездо. 2. Неправильная регулировка под- 	<ol style="list-style-type: none"> 1. Заменить 2. Отрегулировать 3. Довести давление до нормального

ИНСТРУКЦИЯ ПО ЭКСПЛУАТАЦИИ МОПЕДА GX OMEGA (TXM150A)

		шипника, расплюсченного в передней части рамы. 3. Давление в шине ниже нормы 4. Шина спускает воздух	4. Отремонтировать шину.
	Скутер кренится на одну сторону.	1. Пognута передняя вилка 2. Пognута ось переднего колеса 3. Оси переднего и заднего колеса не параллельны 4. Колеса неправильно установлены, повреждены подшипники.	1. Заменить 2. Заменить 3. Отрегулировать 4. Установить правильно. Проверить и отремонтировать
	Биение переднего колеса.	1. Пognут обод 2. Износ подшипника 3. Шина спускает воздух	1. Заменить 2. Заменить 3. Отремонтировать шину.
	Затрудненное вращение колеса	1. Повреждение подшипника 2. Повреждение редуктора спидометра 3. Не отрегулированы тормоза	1. Проверить и отремонтировать или заменить 2. Проверить и отремонтировать или заменить 3. Отрегулировать
	Биение заднего колеса.	1. Пognут обод 2. Ось не закреплена	1. Заменить обод 2. Закрепить ось
	Подвеска слишком мягкая	1. Давление в шине ниже нормы 2. Ослабела пружина амортизатора 3. Течь амортизатора.	1. Довести давление до нормального 2. Заменить пружину 3. Заменить амортизатор
	Стук в подвеске	1. Поврежден амортизатор 2. Ослабло крепление амортизатора	1. Проверить и отремонтировать или заменить 2. Заменить сальник
	Подвеска слишком жесткая	1. Согнут демпферный рычаг	1. Заменить демпфер
	Недостаточно эффективное торможение	1. Тормоза плохо отрегулированы 2. Износ или загрязнение тормозных накладок 3. Износ или загрязнение тормозного диска	1. Отрегулировать 2. Заменить/Очистить 3. Заменить/Очистить 4. Заменить 5. Установить колодки

ИНСТРУКЦИЯ ПО ЭКСПЛУАТАЦИИ МОПЕДА GX OMEGA (TXM150A)

		<ol style="list-style-type: none"> 4. Износ тормозного кулачка 5. Неправильно установлены тормозные колодки 6. Закис трос привода тормозов 7. Изношено соединение между тормозной колодкой и кулачком 8. Плохое зацепление между тормозной тягой и тормозным кулачком 	<p>правильно</p> <ol style="list-style-type: none"> 6. Смазать 7. Заменить 8. Отрегулировать или заменить
	Глушитель стреляет	<ol style="list-style-type: none"> 1. Не работает глушитель 2. Поврежден глушитель 	<ol style="list-style-type: none"> 1. Заменить 2. Проверить и отремонтировать
Слишком громкий выхлоп	<ol style="list-style-type: none"> 1. Не работает глушитель 2. Поврежден глушитель 3. Забит глушитель 		<ol style="list-style-type: none"> 1. Заменить 2. Проверить и отремонтировать 3. Прочистить глушитель
Лампы. Панель приборов	Двигатель работает, Замок зажигания в положении ON Лампа не горит	<ol style="list-style-type: none"> 1. Перегорела лампа 2. Неисправен выключатель 3. Окислился контакт 4. Плохо подключен провод 	<ol style="list-style-type: none"> 1. Заменить 2. Заменить 3. Очистить 4. Проверить и исправить
	Лампа горит, но слабо	<ol style="list-style-type: none"> 1. Поврежден генератор 2. Плохой контакт 3. Поврежден коммутатор или регуля-тор напряжения 	<ol style="list-style-type: none"> 1. Проверить и отремонтировать 2. Проверить и отремонтировать 3. Проверить и отремонтировать
Не регулируется работа двигателя	Нет возможности изменить обороты двигателя	<ol style="list-style-type: none"> 1. Трос привода управления дроссельной заслонкой отсоединился или закис 2. Трос привода управления дроссельной заслонкой подсоединен неверно 3. Неправильно отрегулирован свободный ход привода управления дроссельной заслонкой 	<ol style="list-style-type: none"> 1. Заменить 2. Переустановить правильно 3. Отрегулировать

ИНСТРУКЦИЯ ПО ЭКСПЛУАТАЦИИ МОПЕДА GX OMEGA (TXM150A)

9. Мойка, процедура консервации и хранение.

9.1. Мойка. Для того чтобы дольше сохранить первоначальную внешность скутера и продлить его жизнь, чаще мойте скутер.

ВНИМАНИЕ! Для предотвращения повреждения покрытия никогда не используйте щелочные или кислотные моющие средства, бензин или растворитель.

Перед мойкой:

9.1.1. Закройте пластиковым пакетом выхлопную трубу скутера, чтобы вода не попала внутрь.

9.1.2. Убедитесь что свеча и все пробки (бензобака и маслосъемности) стоят на месте.

9.1.3 Прежде всего, нужно смыть грязь. Растворите нейтральное моющее средство в теплой воде для мойки корпуса скутера. При необходимости используйте щетку. Никогда не смывать смазку с осей и подшипников.

9.1.4. Мойку производить из шланга небольшого диаметра и под малым давлением.

9.1.5. После мойки удалите со скутера влагу сухой тканью.

9.1.6. Промойте сиденье нейтральным моющим средством и затем чистой водой.

9.2. Хранение (повседневное), менее 60 дней.

После поездки поставьте мопед на центральную подставку. Накрывать мопед чехлом можно по прошествии 2-х (двух) часов.

ВНИМАНИЕ! Запрещено накрывать мопед чехлом ранее двух часов, после того, как Вы остановили двигатель и ставить его ближе чем 0.5м горючих материалов – это может привести к возгоранию.

9.3. Хранение длительное, более 60 дней. Если вы не планируете пользоваться скутером в ближайшие 60 дней или дольше, во избежание его повреждения выполните следующее:

9.3.1. Вымойте скутер. Поставьте скутер на упоры, вывесив переднее и заднее колеса и убедитесь, что оно стоит в устойчивом положении.

9.3.2 Снимите аккумуляторную батарею для подзарядки и храните ее в сухом месте,

см. пункт 6.7. Заряжайте аккумуляторную батарею по крайней мере раз в месяц, используйте зарядные устройства для мототехники (см. инструкцию к зарядному устройству - время и сила тока). Никогда не храните ее в местах с температурой свыше $+30^{\circ}$ или ниже 0°

ИНСТРУКЦИЯ ПО ЭКСПЛУАТАЦИИ МОПЕДА GX OMEGA (TXM150A)

9.3.3. Покройте все окрашенные поверхности автомобильным консервантом (воском для лакокрасочных поверхностей).

9.4. Подготовка скутера к работе после длительного хранения, более 60 дней.

9.4.1. Протрите скутер.

9.4.2. Выверните свечу зажигания. Проверните двигатель нажатием на рычаг кик - стартера. Вверните свечу, **см пункт 6.5.**

9.4.3. Установите и подключите аккумуляторную батарею, **см. пункт 6.7.**

9.4.4. Проверьте и доведите до нормы давление в шинах.

См.пункт 10. .

9.4.5. Проведите проверку согласно **пункту 3.**

10. Технические характеристики

Внимание! Заправочные емкости и типы жидкостей указаны в **пункте 4** данной инструкции по эксплуатации.

1.Размеры (длина * ширина * высота)(мм):	1960*700*1170
2.Колесная база (мм):	1370

3.Дорожный просвет (мм):	150
4.Сухой вес, кг	114
5.Грузоподъемность, кг:	150 В том числе:заднего багажника – 5кг; багажного ящика -10кг; переднего «бардачка» -1.5 кг
6.Тип двигателя:	одноцилиндровый 4-х тактный, принудительного воздушного охлаждения
7.Модель двигателя:	157QMJ
8.Диаметр * ход поршня:	57.0 мм * 57.8 мм
9.Объем двигателя:.	149.5 см.куб
10.Максимальная мощность двигателя:	6 Квт / 7000 об/мин
11.Максимальный крутящий момент:	9.4 Н/м /5000 об/мин
12.Обороты холостого хода	1600±100 об/мин
13.Степень сжатия:	9.2
14.Система смазки:	Под давлением, разбрызгиванием

ИНСТРУКЦИЯ ПО ЭКСПЛУАТАЦИИ МОПЕДА GX OMEGA (TXM150A)

15. Система запуска	электростартер 12V 0.3 W / кик - стартер
16. Максимальная скорость (км/ч)	85км/ч
17. Диаметр разворота:	≥ 4 м.
18. Объем бензобака, л:	6.5л
19. Зажигание:	Электронное C.D.I.
20. Расход топлива (контрольная величина шоссе-город) ((л/100км):	2,6-3,5л.
21. Передний тормоз:	Дисковый, гидравлический
22. Задний тормоз:	барабанный с механическим приводом
23. Аккумулятор:	7 А/часа.
24. Трансмиссия:	автоматическая бесступенчатая (вариатор)
25. Передняя подвеска:	телескопическая вилка

26. Бензин:	Аи-92,93
27. Базовая комплектация:	руководство по эксплуатации на русском языке, набор ключей
28. Переднее колесо	130/60-13" 2,2 атм.
29. Заднее колесо	130/60-13" 2,8 атм

ИНСТРУКЦИЯ ПО ЭКСПЛУАТАЦИИ МОПЕДА GX OMEGA (ТХМ150А)

11. Схема принципиальная электрооборудования.

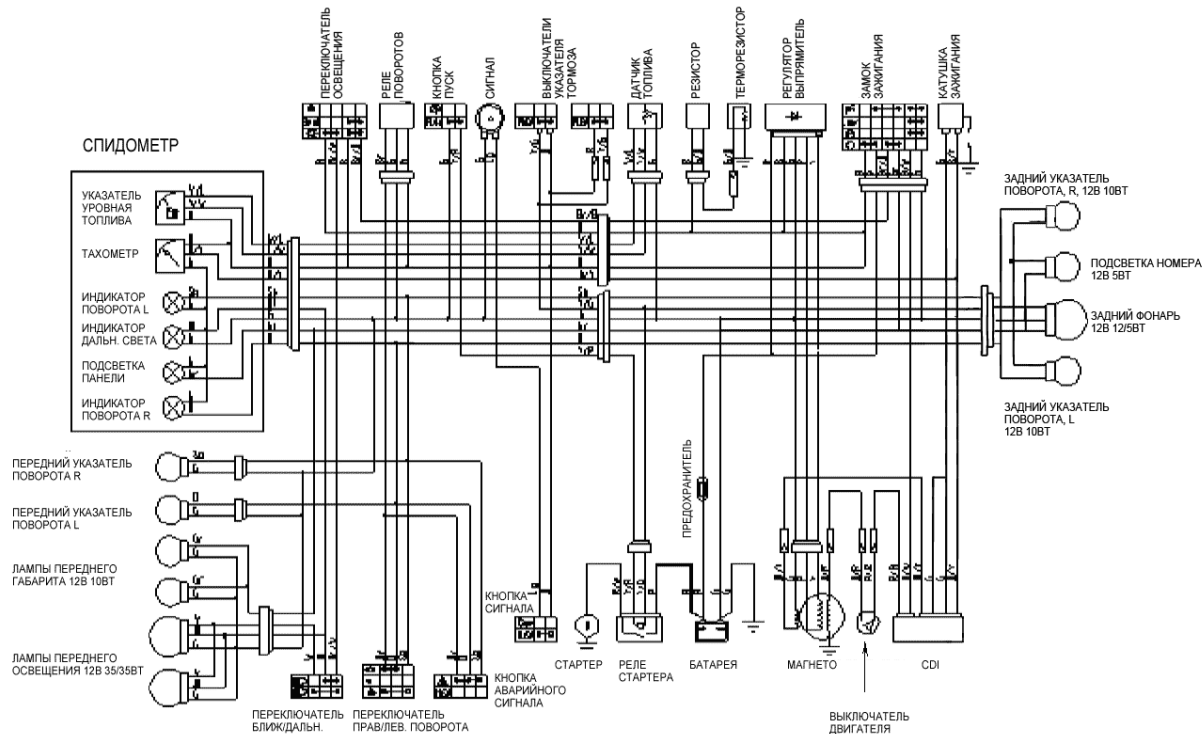

ИНСТРУКЦИЯ ПО ЭКСПЛУАТАЦИИ МОПЕДА GX OMEGA (TXM150A)

12. Положение о гарантии качества.

12.1. Общие положения

На транспортное средство устанавливается гарантийный срок эксплуатации в течение **12 (двенадцати) месяцев** или **5 000 (пять тысяч) км пробега** в зависимости от того, какое из указанных событий наступит ранее, с момента продажи. Продавец обязуется, что во время гарантийного периода все детали, узлы и агрегаты, вышедшие из строя в результате производственного дефекта (дефекты при сборке, монтаже) или брака материала (детали и узлы, вышедшие из строя, вследствие нарушения технологии термической обработки и несоответствии состава и марки материала), будут отремонтированы или заменены бесплатно.

12.2. Гарантийные обязательства не распространяются:

12.2.1. На естественный износ деталей и систем двигателя, зависящих от качества топлива и смазочных материалов, интенсивности, условий эксплуатации и стиля вождения владельца мототехники,

12.2.2 на расходные детали (лампочки, предохранители и т.д.)

12.2.3. На детали и материалы с регламентированными пробегами, оговоренными в настоящем руководстве см. пункт 6.8.;

Товар сертифицирован. POCC CN.MT20.E03662

12.2.4. Горюче-смазочные материалы (топливо, масла и др. заправочные жидкости), см. пункт 4.

12.2.5. На любой ремонт транспортного средства, на котором был заменен спидометр или на котором показания километража невозможно прочитать (если меняется спидометр, то делается запись о замене спидометра в руководстве по эксплуатации);

12.2.6. На любые повреждения пластмассовых и пластиковых конструкций, возникшие вследствие дорожно-транспортных происшествий.

12.2.7. Все регулировочные работы (регулировка карбюратора, балансировка колес, регулировка рулевого управления, прокачка тормозной системы, регулировка направления световых пучков фар и т.п.) во время гарантийного периода производятся платно, на общих основаниях.

12.2.8. На работы, описанные в пункте 3 (проверка технического состояния перед началом движения), выполненные самостоятельно владельцем или пользователем, если работы производились в сервисе; во время гарантийного периода эти работы производятся платно, на общих основаниях.

12.2.9. Условия гарантии не распространяются на последствия от воздействия внешних факторов, таких как: хранение транспортного средства в несоответствующих условиях, ударов камней,

ИНСТРУКЦИЯ ПО ЭКСПЛУАТАЦИИ МОПЕДА GX OMEGA (TXM150A)

промышленных выбросов, смолистых осадков деревьев, соли, града, шторма, молний, стихийных бедствий или других природных и экологических явлений. Устранение недостатков, которые возникли по перечисленным причинам, оплачиваются владельцем.

12.2.10 Работы по техническому обслуживанию (см. пункт 6) оплачиваются на общих основаниях.

12.3. Утрата гарантийных обязательств

Гарантийные обязательства утрачивают силу до истечения гарантийного периода в следующих случаях:

12.3.1. Невыполнения очередного технического обслуживания транспортного средства (см. пункт 6) или проведение очередного технического обслуживания на неуполномоченном сервисе;

12.3.2. Самовольной разборки или ремонта узлов и агрегатов транспортного средства (работы, произведенные в неуполномоченном гарантийном сервисе, приравниваются к самовольному ремонту);

12.3.3. Внесения в конструкцию транспортного средства изменений, проведенных по инициативе Покупателя с целью улучшения потребительских свойств.

12.3.4. Установки дополнительных электропотребителей, не одобренных письменно Продавцом.

Товар сертифицирован. РОСС CN.MT20.E03662

12.3.5. Повреждения транспортного средства в результате аварии, если она произошла не в результате технических неисправностей описанных в пункте 12.2.

12.3.5. Несоблюдения владельцем требований руководства по эксплуатации, в том числе по применению указанных в руководстве эксплуатационных материалов (см. пункт 6.8.), а также нарушения обязательств договора купли-продажи;

12.3.6. Использование товара не для личных, семейных, домашних и иных нужд, связанных с осуществлением предпринимательской деятельности.

12.3.7. Использование товара в спортивных соревнованиях или прокате.

12.4. Порядок реализации гарантийных обязательств.

12.4.1. Для рассмотрения претензии необходимо прибыть в уполномоченный гарантийный сервис или направить претензию почтой с уведомлением (ответственность за достоверность контактной информации для связи с владельцем несет отправитель).

12.4.2. Согласно п. 5 ст. 18 Закона РФ «О защите прав потребителей», для определения причин возникновения недостатка возможно проведение проверки качества товара на уполномоченном

ИНСТРУКЦИЯ ПО ЭКСПЛУАТАЦИИ МОПЕДА GX OMEGA (TXM150A)

гарантийном сервисе. В случае наличия причинно-следственной связи между несоблюдением потребителем условий руководства по эксплуатации, действия третьих лиц и т.п. и возникновением недостатка, отказ в проведении гарантийного ремонта, возврат или обмен будут правомерны.

12.4.3. В исключительных случаях (при большом удалении техники от гарантийного сервиса, отсутствии дорог, путей сообщения, а также в случае превышения установленного законом срока доставки) владелец может обратиться в неуполномоченный гарантийный сервис, предварительно сообщив продавцу адрес и номер телефона неуполномоченного гарантийного сервиса и, получив письменное разрешение от продавца, произвести работы по устранению неисправностей за свой счет. Затраты будут компенсированы при условии получения от продавца разрешения на производство работ в неуполномоченном гарантийном сервисе и по предъявлению продавцу платежных документов на выполненные работы (акт выполненных работ и т. д.), неисправных частей для проведения экспертизы в уполномоченном гарантийном сервисе и после признания экспертизой неисправности, покрываемой гарантийными обязательствами.

Товар сертифицирован. РОСС CN.MT20.E03662

12.4.4. Проверка качества проводится продавцом или уполномоченным гарантийным сервисом. В случае необходимости потребитель имеет право обратиться к продавцу с требованием проведения проверки качества в независимой экспертной организации.

12.4.5. Если в результате независимой экспертизы, проведенной по требованию потребителя, установлено, что товар не имеет недостатков или имеет недостатки, возникшие вследствие обстоятельств, за которые не отвечает продавец, потребитель будет обязан возместить в полном объеме расходы на проведение экспертизы, включая расходы на хранение и транспортировку товара.

12.4.6. Устранение недостатков возникших по вине завода-изготовителя, производится в разумный срок, не превышающий трех дней, а при отсутствии таковых - в срок, не превышающий установленный законодательством РФ.

Продавец

/ _____ / _____

Покупатель

/ _____ / _____

ИНСТРУКЦИЯ ПО ЭКСПЛУАТАЦИИ МОПЕДА GX OMEGA (TXM150A)

13. Информация о уполномоченных гарантийных сервисах.

13.1. Уполномоченный гарантийный сервис-это организация имеющая площади и обученный персонал, а также материальную базу для обеспечения выполнения гарантийных обязательств, авторизованная «Джи Икс Мото»

13.2. В связи с тем, что число уполномоченных гарантийных сервисов постоянно растет, достоверную информацию о уполномоченных гарантийных сервисах в своем городе Вы можете получить у продавца , или по тел 8-(495) 799-91-69, а также на сайте WWW.GX-MOTO.RU, или по адресу г. Москва, 4-ая ул. 8-го Марта, д. 6А.

13.3. При утере документов (гарантийный талон, инструкция по эксплуатации) возможно

восстановление, при письменном обращении к продавцу и в уполномоченный гарантийный сервис (для восстановления отметок о прохождении технического обслуживания).

ИНСТРУКЦИЯ ПО ЭКСПЛУАТАЦИИ МОПЕДА GX OMEGA (TXM150A)

ГАРАНТИЙНЫЙ ТАЛОН

Данные покупателя:

серия №

Ф.И.О.	Год рождения
Адрес:	Контактный телефон
Дата продажи « » _____ 200 г.	Стоимость (прописью)

Данные продавца:

Название организации	Адрес:
Контактный телефон	

Данные транспортного средства:

Марка: GX-MOTO	Модель
VIN	Номер двигателя

Покупатель подтверждает, что продавец:

- передал покупателю транспортное средство и руководство по эксплуатации
- разъяснил покупателю условия положения о гарантии, сроки и периодичности технического обслуживания, а также ознакомил предоставил к подписи акт передачи техники претензий к внешнему виду транспортного средства покупатель не имеет.

Подпись Покупателя

/ _____ /

Подпись Продавца

/ _____ /

Дата «__» _____ 201__г.

Штамп торгующей организации

ИНСТРУКЦИЯ ПО ЭКСПЛУАТАЦИИ МОПЕДА GX OMEGA (TXM150A)

14. Сервисная книжка

Данные покупателя: Ф.И.О.	Год рождения
Адрес:	Контактный телефон
Дата продажи « » 201 г.	Стоимость (прописью)

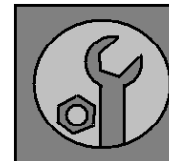

Данные продавца:

Название организации	Адрес:
Контактный телефон	

ВНИМАНИЕ!

Периодичность технического обслуживания 300км, 1000км, затем каждую 1000км пробега, см. пункт 6.

Данные транспортного средства:

Марка: GX-MOTO	Модель
VIN	Номер двигателя

Предпродажная подготовка
дата " " 201 г.
Техобслуживание
печать
подпись

ВНИМАНИЕ! – Нарушение очередность, периодичности и сроков или не прохождения технического обслуживания указанных в пункте 6.2., а также прохождения технического обслуживания на неуполномоченных компанией «Джи Икс Мото» сервисах, является нарушением данной инструкции по эксплуатации, и снимает гарантийные обязательства с продавца.

ИНСТРУКЦИЯ ПО ЭКСПЛУАТАЦИИ МОПЕДА GX OMEGA (TXM150A)

Обслуживание №1
Работы выполнены км. _____ дата _____ Наряд-заказ № _____
Техобслуживание
печать
подпись

Обслуживание №2
Работы выполнены км. _____ дата _____ Наряд-заказ № _____
Техобслуживание
печать
подпись

Обслуживание №3
Работы выполнены км. _____ дата _____ Наряд-заказ № _____
Техобслуживание
печать
подпись

Обслуживание № 4
Работы выполнены км. _____ дата _____ Наряд-заказ № _____
Техобслуживание
печать
подпись

Обслуживание №5
Работы выполнены км. _____ дата _____ Наряд-заказ № _____
Техобслуживание
печать
подпись

Обслуживание №6
Работы выполнены км. _____ дата _____ Наряд-заказ № _____
Техобслуживание
печать
подпись

Обслуживание №7
Работы выполнены км. _____ дата _____ Наряд-заказ № _____
Техобслуживание
печать
подпись

Обслуживание № 8
Работы выполнены км. _____ дата _____ Наряд-заказ № _____
Техобслуживание
печать
подпись

ИНСТРУКЦИЯ ПО ЭКСПЛУАТАЦИИ МОПЕДА GX OMEGA (TXM150A)

Обслуживание №9 Работы выполнены км. _____ дата _____ Наряд-заказ № _____ Техобслуживание печатать подпись	Обслуживание №10 Работы выполнены км. _____ дата _____ Наряд-заказ № _____ Техобслуживание печатать подпись	Обслуживание №11 Работы выполнены км. _____ дата _____ Наряд-заказ № _____ Техобслуживание печатать подпись	Обслуживание №12 Работы выполнены км. _____ дата _____ Наряд-заказ № _____ Техобслуживание печатать подпись
Обслуживание №13 Работы выполнены км. _____ дата _____ Наряд-заказ № _____ Техобслуживание печатать подпись	Обслуживание №14 Работы выполнены км. _____ дата _____ Наряд-заказ № _____ Техобслуживание печатать подпись	Обслуживание №15 Работы выполнены км. _____ дата _____ Наряд-заказ № _____ Техобслуживание печатать подпись	Обслуживание № 16 Работы выполнены км. _____ дата _____ Наряд-заказ № _____ Техобслуживание печатать подпись

ИНСТРУКЦИЯ ПО ЭКСПЛУАТАЦИИ МОПЕДА GX OMEGA (TXM150A)

Гарантийный ремонт	Гарантийный ремонт	Гарантийный ремонт	Гарантийный ремонт
Работы выполнены км. _____ дата Наряд-заказ № Дата окончания ремонта " " 201 г. Неисправность (название узла)	Работы выполнены км. _____ дата Наряд-заказ № Дата окончания ремонта " " 201 г. Неисправность (название узла)	Работы выполнены км. _____ дата Наряд-заказ № Дата окончания ремонта " " 201 г. Неисправность (название узла)	Работы выполнены км. _____ дата Наряд-заказ № Дата окончания ремонта " " 201 г. Неисправность (название узла)
печать	печать	печать	печать
подпись	подпись	подпись	подпись
Работу принял, претензий не имею Ф.И.О. владельца и подпись	Работу принял, претензий не имею Ф.И.О. владельца и подпись	Работу принял, претензий не имею Ф.И.О. владельца и подпись	Работу принял, претензий не имею Ф.И.О. владельца и подпись

**ИНСТРУКЦИЯ ПО ЭКСПЛУАТАЦИИ МОПЕДА GX OMEGA (TXM150A)
ДЛЯ ЗАМЕТОК**

ИНСТРУКЦИЯ ПО ЭКСПЛУАТАЦИИ МОПЕДА GX OMEGA (ТХМ150А)

ИНСТРУКЦИЯ ПО ЭКСПЛУАТАЦИИ МОПЕДА GX OMEGA (TXM150A)

Акт приемки передачи

Акт остается у продавца

Данные покупателя: Ф.И.О.	Год рождения
Адрес:	Контактный телефон
Дата продажи « » 201 г.	Стоимость (прописью)

Данные продавца:

Название организации	Адрес:
Контактный телефон	

Данные транспортного средства:

Марка: GX-MOTO	Модель
VIN	Номер двигателя

- С инструкцией, положением о гарантии получил и ознакомлен
- С материальной ответственностью и техническими характеристиками в пункте 10, ознакомлен
- К внешнему виду и техническому состоянию претензий не имею
- С периодичностью прохождения технического ознакомлен
- Информацию о уполномоченных гарантийных сервисах получил
- Данная мототехника см.выше, мною проверена.
- С условиями восстановления документов в пункте13 ознакомлен.

Ф.И.О. владельца:

« » 201 г. Подпись